

arnica™

KLIK  **KLAK**

KURU ELEKTRİKLİ DİK SÜPÜRGE

UPRIGHT VACUUM CLEANER

ВЕРТИКАЛЬНЫЙ ПЫЛЕСОС



KULLANMA KILAVUZU

INSTRUCTION MANUAL

ИНСТРУКЦИЯ ПО ЭКСПЛУАТАЦИИ

KULLANMA KILAVUZU

Süpürgemizi kullandıkça ne kadar doğru bir seçim yaptığınızı anlayacaksınız. Hedefimizsize ödediğinizden fazlasını verebilmektir. Ürünümüzü seçtiğiniz için teşekkür ederiz.

Süpürgemizi bu kullanma kılavuzunu okuyup kılavuzda belirtilen şekilde kullanırsanız her şeyin ne kadar kolay olduğunu göreceksiniz. Böylece, süpürgemizden en yüksek performansı elde edebilirsiniz.

SEMBOLLERİN ANLAMI

Kılavuzun içinde aşağıdaki semboller kullanılmıştır.



Cihazınızın kullanımı ile ilgili önemli bilgiler ve faydalı tavsiyeler.



Can ve mal güvenliğiyle ilgili tehlikeli durumlar konusunda uyarılar.

İÇİNDEKİLER

- 1.EMNİYET KURALLARI
- 2.CİHAZIN TANIMI
- 3.TEKNIK ÖZELLİKLER
- 4.KULLANIMA HAZIRLAMA
5. KULLANIM
- 6.TEMİZLİK VE BAKIM
7. TAŞIMA VE NAKLİYE

1.EMNİYET KURALLARI

- Emniyet kurallarını mutlaka okuyunuz.
- Cihazınızı kullanmadan önce cihazın güç ve voltajının şebekenize uygun olup olmadığını kontrol ediniz.
- Çocukların yanında ya da yakınında cihazınızı kullanırken dikkat ediniz. Cihazınızı çalışır vaziyette bırakıp gitmeyiniz.
- Çocuklardan, engellilerden ve aşırı yaşlılardan uzak tutunuz, kullanmalarına müsaade etmeyiniz.
- Cihazınızı çocukların erişemeyeceği bir yerde ve çocuklardan uzak tutunuz.
- Cihazların güvenliğinden sorumlu bir kişi tarafından cihazın kullanımı ile ilgili gözetim ve yönetim sağlanmadıkça, bu cihazın fiziksel, duyu ve zihinsel yetenekleri özürülü olan (çocuklar dâhil) veya deneyim ve bilgi eksikliği olan kişiler tarafından kullanılması uygun değildir.
- Cihazla oynamamalarını güvenceye almak için çocuklar, gözetim altında bulundurulmalıdır.
- Besleme kordonu hasarlanırsa, bu kordon, tehlikeli bir duruma engel olmak için, imalatçısı veya servis acentesi ya da aynı derecede uzman bir personel tarafından değiştirilmelidir. Cihazınızı
- kullandığınız zamanlarda parça takarken ya da çıkarırken veya bakım ve temizlik yapmadan önce fişi prizden çıkartınız.
- Süpürgenizi hasarlı kablo veya aksesuarlarla, yere düşürdükten sonra ya da herhangi bir aksaklık olduğunda çalıştırmayınız. Bu durumda gerekli işlemlerin yapılması için en yakın yetkili servise başvurunuz. Fişli kablo mutlaka yetkili servis tarafından değiştirilmelidir.
- Merdivenleri temizlerken özellikle dikkat ediniz.
- Cihazı insanlara ve hayvanlara doğru tutmayınız.
- Cihazın gövdesini hiçbir zaman suya daldırmayınız ve üzerine su dökülmesini engelleyiniz.
- Asitler,aseton ve solventler cihaza zarar verir ve korozyona yol açar. Bu tür malzemeler ile cihazınızı temizlemeyiniz ve silmeyiniz.

- Üretici firma tarafından üretilmeyen ya da önerilmeyen herhangi bir parçayı yangın, elektrik çarpması ya da yaralanmaya neden olabilecekleri için süpürgenizde kullanmayınız.
- Cihaz sadece evde kullanmak için tasarlanmıştır.
- Elektrik kablosunu masanın ya da tezgahın kenarına asmayınız.
- Daima cihazınızı çalıştırmadan önce toz hazne kapağının düzgün bir şekilde yerleştirildiğinden emin olunuz.
- Cihazınızı düz ve kuru bir zemin üzerinde kullanınız.



Cihazınızı benzin, tiner, alkol, gazyağı ve benzeri yanıcı sıvıları, 60°C'den daha yüksek sıcaklıktaki toz ve sıvıları ve yangın tehlikesi oluşturacak cisimleri, sağlığa zararlı atıkları emmekte kullanmayınız.



Cihazınız kuru süpürme için tasarlanmıştır. Asla su vb. sıvıları çekmek için kullanmayınız

2. TANIMLAR

1. Tutma Sapı
2. Tutma Sapı Kilit Düğmesi
3. Açma/Kapama Düğmesi
4. Toz Haznesi Açma Kilidi
5. Filtre Grubu
6. Toz Haznesi
7. Süpürme Ucu Çıkarma Düğmesi
8. Üçgen Süpürme Ucu
9. Gövde Fırça Aparatı
10. Kablo Sarma Kancası
11. Vortex aparatı

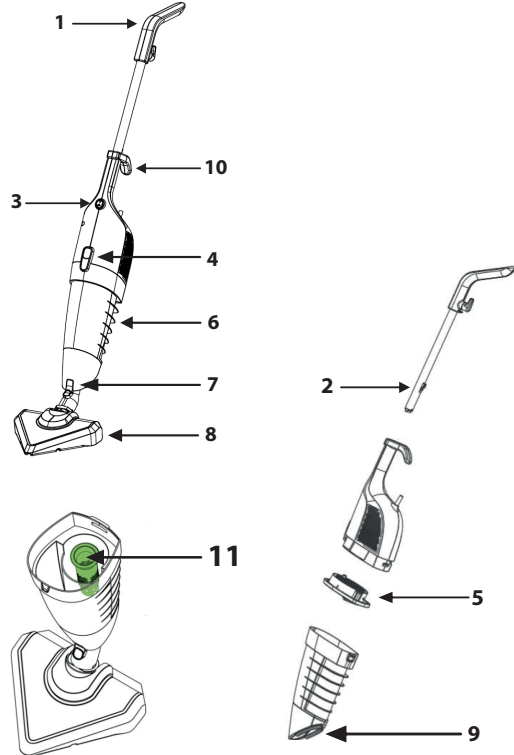

3.TEKNİK ÖZELLİKLER

Voltaj : 230V , 50 Hz.

Güç : Typ 154 KLİK KLAKE: 230V, 50Hz, 600W

Typ: 154A KLİK KLAKE: 230V, 50Hz, 850W

Typ: 154B KLİK KLAKE: 230V, 50Hz, 1000W

Elektrik İzolasyonu : II

Güç Kablosu Boyu : 6 metre

Standartlara Uygunluk: CE

*Teknik ve tasarım deęiřlikleri yapma hakkı saklıdır.



Kullanıma Hazırlama İşlemleri Öncesinde Mutlaka Fiři Prizden Çekiniz.

Tutma Sapının Takılması ve Çıkartılması

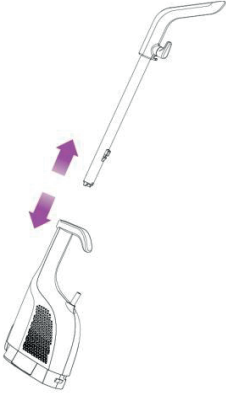

Takılması

- Tutma sapını (1) gövde üzerindeki yuvasına iterek yerleştiriniz. Klikesi duyulduğunda sap gövdeye kilitlenmiş demektir.

Çıkarılması

- Bir elinizle elektrikli süpürge gövdesini tutup, diğer eliniz ile Tutma sapı kilit düğmesine (2) bastırarak tutma sapını kolaylıkla yerinden çıkartabilirsiniz.

Üçgen Süpürme Ucunun Gövdeye Takılması ve Çıkartılması

- Üçgen süpürme ucunu (8) , cihazınızın emiş ağzına iterek takınız.
- Süpürme ucunu çıkartmak için de; süpürme ucu çıkartma düğmesine (7) basarak ucu çekiniz.

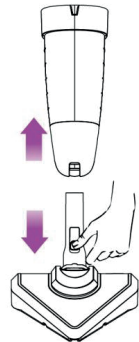

5. KULLANIM

- Uygun bir temizlik için aşağıdaki seçimleri yapabilirsiniz;
 - Halı, kilim ve sert zeminleri süpürmek için üçgen süpürme ucu (8) kullanarak süpürme işlemi yapabilirsiniz.
 - Koltuk, yatak, mobilya, raf, giysi vb. yüzeyleri temizlemek için üçgen süpürme ucu çıkarılarak gövdenin kendi üzerindeki gövde fırça aparatını (9) kullanarak süpürme işlemi yapabilirsiniz.
 - Gerekli yerlerde tutma sapını çıkararak el süpürgesi olara kullanabilirsiniz.
- Süpürgenin fişini prize takınız ve Açma/Kapama düğmesine (3) basarak süpürgeyi çalıştırınız.

6. TEMİZLİK VE BAKIM

- Temizlik ve bakım işlemlerine başlamadan önce mutlaka fişi prizden çıkartınız.



Elektrik şokuna maruz kalmamak için kabloyu, fişi ya da cihazı suya ya da herhangi başka bir sıvıya daldırmayınız.

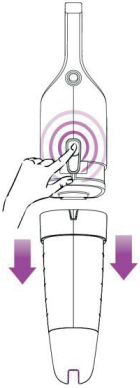

- Hijyenik nedenlerle ve süpürgezin ömrünün uzaması için süpürgezi her kullanımdan sonra temizleyiniz.
- Cihazınızın toz haznesini çıkartmak için; yandaki resimde gösterildiği gibi toz haznesi açma kilidine (4) basarak hazneyi gövdeden ayırınız.

- Periyodik olarak filtre grubunun (5) temizliği kontrol edilmelidir.
- Filtre grubunu süpürge gövdesinden ayırmak için; bir eliniz ile gövdeyi tutarken diğer eliniz ile filtre grubunu hafifçe saat yönünün tersine çevirerek kilitleme tırnağından kurtarınız.

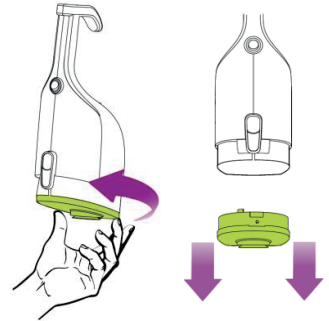



- Filtre grubunu temizlemek için; filtre grubunun kapağını tırnaktan kurtararak açınız. Süngeri içerisinden çıkartıp temizliğini kontrol ediniz. Gerekliyse süngeri yıkayınız. Tekrar yerine takmadan önce iyice kurumuş olduğundan emin olunuz.



Filtre Grubu Yerine Takılmadan, Toz Hazneniz Yerine Takılamayacaktır.

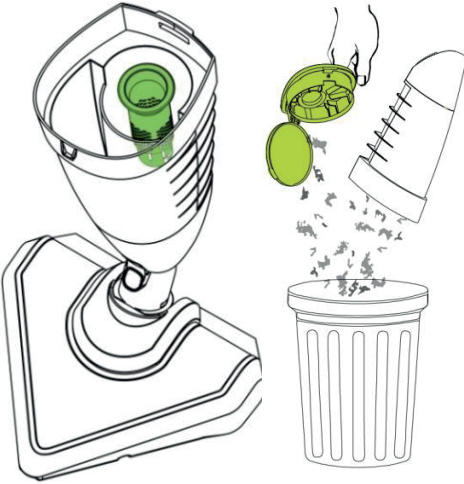

- Hazne içindeki çöpleri boşaltınız. Hazne içindeki emiş bölgesini tıkayan parça olup olmadığını kontrol ediniz. Tıkanıklık varsa temizleyiniz.

- Cihazınız çalışmıyorsa, fişinin prize takılıp takılmadığını kontrol ediniz. Parçaların uygun takılıp takılmadığını kontrol ettikten sonra cihazınız hala çalışmıyorsa hemen en yakın yetkili servise başvurunuz.

7.TAŞIMA VE NAKLİYE

Cihazın naklini kendi orijinal kutusu ve bölmeleri ile veya cihazın etrafını koruyacak yumuşak bir bezle sararak yapmak gerekir. Yanlış ambalajlama esnasında plastik parçalar kırılabilir, elektrik aksamaları zarar görebilir.

DİKKAT:

Cihazı ve aksesuarlarını kullanım sırasında darbelerden koruyunuz. Çarpma ve düşürme sonucunda oluşacak hasarlarda, garanti harici işlem uygulanacaktır.

Çeyizlik, hediye vb. nedenlerden dolayı satın alınan ve kullanılmayan ürünün garanti başlangıcı Arnica Yetkili Servis tarafından yapılmaktadır. İlk kullanımına başlayacağınız gün itibari ile bölgenizde bulunan en yakın Yetkili Servisimizde Garanti Belgenizi onaylatınız.

Garanti belgesini satış tarihinde muhakkak yetkili satıcıya (ürünü nüzü satın aldığınız kişi) tasdik ettiriniz. (Unvan kaşesi ve satış tarihi)

Herhangi bir arıza durumun da Arnica Yetkili Servisimize başvurunuz.

Malın kusurlu olduğunun anlaşılması durumunda tüketici, 6502 sayılı Tüketicinin Korunması Hakkında Kanununun 11inci maddesinde yer alan;

- a. Sözleşmeden dönme,
- b. Satış bedelinden indirim isteme,
- c. Ücretsiz onarılmasını isteme,
- d. Satılan kusursuz bir diğeri ile değiştirilmesini isteme, haklarından birini kullanabilir.

Tüketici, garantiden doğan haklarının kullanılması ile ilgili olarak çıkabilecek uyuşmazlıklarda yerleşim yerinin bulunduğu veya tüketici işleminin yapıldığı yerdeki Tüketici Hakem Heyetine veya Tüketici Mahkemesine başvurabilir.

Satıcı tarafından **Garanti Belgesinin verilmemesi** durumun da, tüketici Gümrük ve Ticaret Bakanlığı Tüketicinin Korunması ve Piyasa Gözetimi Genel Müdürlüğü ne başvurabilir.



Cihazınızın yasal ömrü 7 yıldır.

İMALATÇI / İTHALATÇI FİRMA:

SENUR ELEKTRİK MOTORLARI SAN. VE TİC. A.Ş.

Cihangir Mah. Dolum Tesisleri Cad. Şehit Piyade Er Yavuz

Bahar Sok. No :7 34310 Avcılar/İSTANBUL

Telefon : (0212) 422 13 30

Faks : (0212) 422 09 29

Menşei : Türkiye

USER'S MANUAL

Thank you for choosing our product. You will see how everything is easy in case you read our instructions in the manual and use your vacuum cleaner as it is specified in it. So you can get more performance out of your cleaner. Enjoy it.

CONTENTS

- | | |
|-------------------------------|--------------------------------------|
| I. Safety Rules | IV. Assembly and Preparation for use |
| II. Description of appliance | V. Usage |
| III. Technical Specifications | VI. Cleaning and Maintenance |

1. SAFETY RULES

- You should definitively read the instructions in the manual.
- This appliance is not suitable for use by people (including children) with physical, sensorial or mental disabilities; Users lacking experience and knowledge of the appliance, or those who have not been given the user's instructions, must be supervised by a person responsible for their safety.
- Children must be supervised at all times to ensure they do not play with the appliance.
- Before plugging your appliance into the mains socket, ensure that the voltage shown on the rating plate matches the local voltage supply.
- Make sure that your appliance is certainly unplugged before moving, cleaning or servicing it.
- Do not pull the power cord to unplug the appliance.
- Avoid power cord being closely pressed, excessively bent and pass through places with sharp edges.
- Do not use the appliance if the power cord or the plug appears to be damaged. Apply to the closest authorised service centre to have the power cable or the plug to be repaired or replaced.
- Never leave the appliance unattended when it is connected to the power supply. Keep away from children, disabled people and very old people.
- Pay particular attention when cleaning stairs.
- Do not try to use appliance if it is damaged.
- Do not aim the suction end towards humans and pets.
- Do not immerse the appliance body in water and prevent it from any spilling water.
- Acids, acetone and solvents cause damage and corrosions on the appliance. Do not use such agents while cleaning or wiping your appliance.
- Use only original parts and accessories for the appliance.
- Contact to the closest Authorized Service for repair and spare parts.

WARNING: Do not use the appliance to suck up inflammable liquids as gasoline, thinner, alcohol, kerosene and the like, dusts and liquids with temperatures more than 60 °C and substances that pose fire risk, and wastes hazardous for health.

WARNING: The appliance you purchased has been designed for home use only and must not be used for commercial or industrial purposes.

WARNING: Only for dry cleaning use. Do not use for wet cleaning.

II. DESCRIPTION OF THE APPLIANCE

- | | |
|-----------------------------|-------------------------|
| 1. Handle | 6. Dust Tank |
| 2. Handle Lock Button | 7. Nozzle Remove Button |
| 3. On/Off Switch | 8. Triangular Nozzle |
| 4. Dust Tank Lock On Button | 9. Body Brush Apparatus |
| 5. Filter Group | 10. Cord rewind hook |
| | 11. Vortex Apparatus |

III. TECHNICAL SPECIFICATIONS

Voltage	: 230V , 50
Power (IEC)	: Typ 154 KLIK KLAKE: 230V, 50Hz, 600W Typ: 154A KLIK KLAKE: 230V, 50Hz, 850W Typ: 154B KLIK KLAKE: 230V, 50Hz, 1000W
Electrical Isolation Power Cable	: II
Length	: 6 m
Standarts	: CE

* Technical and design changes are reserved.

IV. ASSEMBLY & PREPARATION FOR USE

- CAUTION:** Always unplug the appliance from the wall outlet before preparing it for operation
- Insert the handle (1) into the housing, when a click is heard, the handle is locked into the body .
 - With one hand, hold the body of the vacuum cleaner, you can easily remove the handle with the other hand by pressing the handle lock button (2).

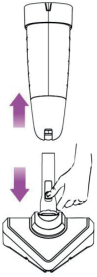

Placing and Removing the Triangle Nozzle to the Body

- Place the triangular nozzle (8) into the suction housing of your appliance. To remove the triangle nozzle; press the remove button (7)

V. USAGE

- Use the appropriate accessory for your process.
- You can make the following selections for proper cleaning;
 - For the carpet, rugs and hard floors, you can use the triangular nozzle.(8)
 - For the sofa, bed, furniture, shelf, clothes etc. remove the triangular nozzle and use the body brush apparatus (9) on the body itself.
 - If needed, you can remove the handle to use as a handle appliance.
 - Plug into the socket and press the On / Off button (3) to start for the cleaning.

VI. CLEANING AND MAINTENANCE

- Always unplug the appliance from the wall outlet before starting the cleaning and maintenance operations.
- Do not immerse the cord, plug or the appliance to water or any other fluid to avoid electric shock.
- Clean your vacuum cleaner after each use for hygiene reasons and to extend the service life of your cleaner.
- To remove the dust tank of your device; remove the handle from the housing by pressing the dust tank lock on button (4) as shown at the right picture



- Periodically check the cleaning of the filter group (5).
- To remove the ter assembly from the appliancebody; while holding the body with one hand, turn the filter assembly slightly with the other hand to release it from the locking tab.

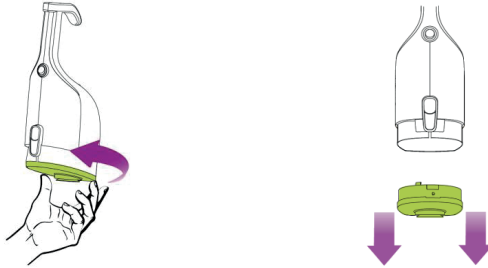

- To clean the lter group; open the cover of the filter group by releasing it from the tab. Remove the filter and check the cleanliness. If necessary, wash the filter. Make sure it is thoroughly dried before replacing

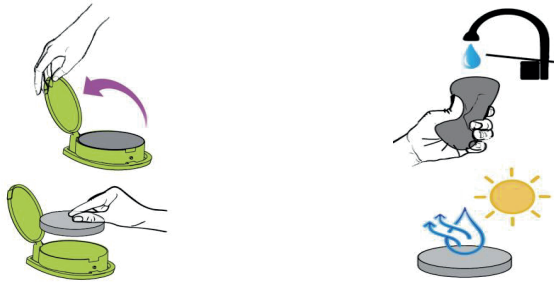

Without replacing the filter group, your dust tank will not be able to be replaced.

- Empty the trash from the tank. Check if there are any parts that block the suction area inside the tank and remove any blockage.
- If your device is not work ing, check if the plug is plugged in. If your device still does not work after checking that the parts are installed properly, contact your nearest authorized service facility.

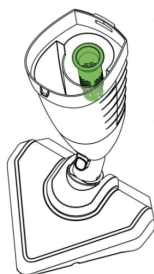

BETRIEBSANLEITUNG

Während Sie unseren Staubsauger verwenden, werden Sie mit der Zeit sehen, was für eine richtige Wahl Sie getroffen haben. Unser Ziel ist es, Ihnen mehr zu geben, als Sie bezahlt haben. Danke, dass Sie sich für unser Produkt entschieden haben.

Wenn Sie diese Betriebsanleitung lesen und unseren Staubsauger wie in der Anleitung beschrieben verwenden, werden Sie sehen, wie einfach alles ist. So können Sie mit unserem Staubsauger die beste Leistung erzielen.

BEDEUTUNG DER SYMBOLE

In der Betriebsanleitung werden die folgenden Symbole verwendet.



Wichtige Informationen und hilfreiche Tipps zur Verwendung Ihres Geräts.



Warnt vor gefährlichen Situationen im Zusammenhang mit der Lebens- und Eigentumssicherheit

INHALTSVERZEICHNIS

1. SICHERHEITSREGELN
2. GERÄTEBESCHREIBUNG
3. TECHNISCHE EIGENSCHAFTEN
4. VORBEREITUNG FÜR DIE ANWENDUNG
5. ANWENDUNG
6. REINIGUNG UND PFLEGE
7. TRANSPORT UND VERSAND

1. SICHERHEITSREGELN

- Lesen Sie unbedingt die Sicherheitsregeln.
- Bevor Sie Ihr Gerät verwenden, überprüfen Sie, ob die Stromversorgung und die Spannung des Geräts für Ihr Netzwerk geeignet sind.
- Seien Sie vorsichtig, wenn Sie Ihr Gerät neben oder in der Nähe von Kindern benutzen. Lassen Sie Ihr Gerät nicht im Betriebszustand allein.
- Halten Sie es von Kindern, Behinderten und überalterten Personen fern, erlauben Sie nicht, dass sie das Gerät benutzen.
- Halten Sie Ihr Gerät fern von Kindern und außerhalb der Reichweite von Kindern.
- Es ist nicht vorgesehen, dass das Gerät von Personen die physisch, sinnlich oder geistig behindert sind (einschließlich Kinder) oder Personen mit mangelnder Erfahrung und Bildung benutzt wird, bevor nicht die Überwachung und Bedienung des Geräts durch eine Person, die für die Sicherheit des Geräts verantwortlich ist, gewährleistet wurde.
- Kinder sollten beaufsichtigt werden, um sicherzustellen, dass sie nicht mit dem Gerät spielen.
- Sollte die Versorgungsleitung beschädigt sein, muss diese durch den Hersteller oder eine Service-Werkstatt oder einem gleichwertigen Fachpersonal ausgewechselt werden.
- Trennen Sie das Gerät zum Zeitpunkt der Verwendung oder vor dem Einsetzen oder Entfernen von Teilen oder Reinigen oder Warten von der Steckdose.
- Bedienen Sie Ihr Gerät nicht mit beschädigtem Kabel oder Zubehör, nachdem es heruntergefallen ist oder eine Fehlfunktion vorliegt. Wenden Sie sich für Reparatur und Ersatzteile an Ihren nächstgelegenen autorisierten Servicecenter. Das Netzkabel muss von einem autorisierten Servicecenter ersetzt werden.
- Seien Sie besonders bei der Reinigung der Treppe vorsichtig.
- Richten Sie das Gerät nicht auf Personen und Tiere.
- Tauchen Sie das Gerät niemals in Wasser und verhindern Sie, dass Wasser darauf tropft.
- Säuren, Aceton und Lösungsmittel beschädigen das Gerät und führen verursachen Korrosion. Reinigen Sie Ihr Gerät nicht mit solchen Materialien.

- Verwenden Sie in Ihrem Gerät keine Teile, die nicht vom Hersteller hergestellt oder nicht empfohlen werden, da diese einen Brand, Stromschlag oder Verletzungen verursachen können.
- Das Gerät ist nur für den privaten Gebrauch bestimmt.
- Hängen Sie das Netzkabel nicht an die Kante Ihres Schreibtischs oder der Arbeitsplatte.
- Vergewissern Sie sich immer, dass die Staubbehälterabdeckung oder das Zubehör sicher installiert sind, bevor Sie Ihr Gerät in Betrieb nehmen.
- Verwenden Sie das Gerät auf einer ebenen, sauberen und trockenen Oberfläche.



Verwenden Sie Ihr Gerät nicht zum Absaugen von Benzin, Verdünner, Alkohol, Gasöl und ähnliche brennbare Flüssigkeiten, Staub und Flüssigkeiten bei Temperaturen über 60 °C und Gegenstände, die eine Brandgefahr verursachen können und gesundheitsschädliche Abfälle.



Ihr Gerät ist nur für das trockene Saugen konzipiert. Verwenden Sie es niemals zum Saugen von Wasser oder ähnlichen Flüssigkeiten.

2. BEZEICHNUNGEN

1. Griff
2. Griff Verriegelungstaste
3. Ein/Aus-Schalter
4. Staubbehälter Entsperrtaste
5. Filtergruppe
6. Staubbehälter
7. Taste zum Entfernen des Saugaufsatzes
8. Dreieck Turbosaugdüse
9. Gehäusebürsten-Apparat
10. Kabelaufwickelhaken
11. Vortex-Apparat

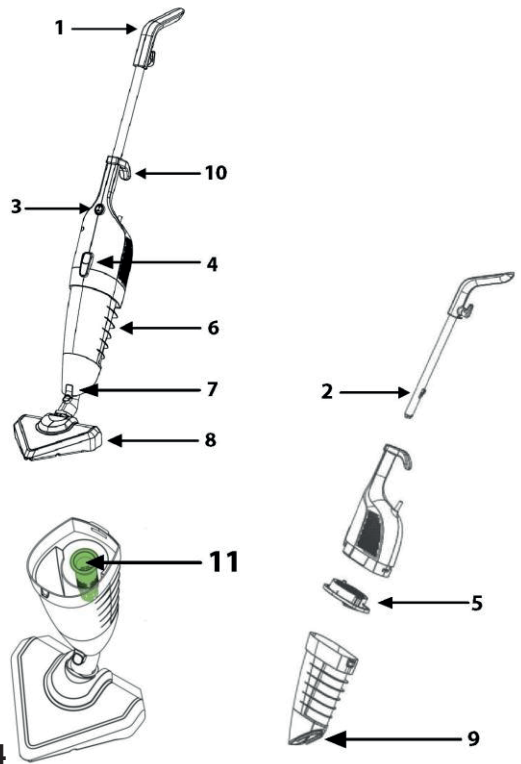

3. TECHNISCHE EIGENSCHAFTEN

Spannung: 230V / 50 Hz

Leistung

Typi: 154A KLIK KLAKE: 230V, 50Hz, 850W

Typi: 154B KLIK KLAKE: 230V, 50Hz, 1000W

Elektrische Isolierung : II

Netzkabellänge : 6 Meter

Entspricht der Norm: CE

Technische und konstruktive Änderungen vorbehalten.



Ziehen Sie vor der Inbetriebnahme immer den Stecker aus der Steckdose.

Griff Einstecken und Ausstecken

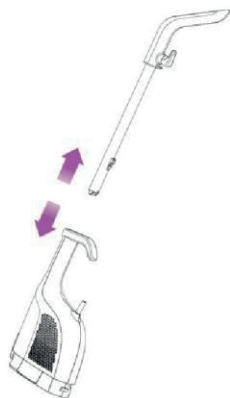

Einstecken

• Schieben Sie den Griff (1) in die Aufnahme am Gehäuse. Wenn ein Klicken zu hören ist, ist der Griff im Gehäuse verriegelt. **Ausstecken**

• Mit einer Hand können Sie den Griff leicht entfernen, indem Sie den Staubsauger mit der anderen Hand halten, indem Sie die Verriegelungstaste (2) drücken.

Einstecken und Ausstecken des dreieckigen Saugaufsatzes

- Installieren Sie den dreieckigen Saugaufsatz (8), indem Sie ihn in die Ansaugöffnung Ihres Geräts stecken.
- Um den Saugaufsatz auszustecken, drücken Sie die Entriegelungstaste (7) am Saugerende, um die Saugaufsatz herauszuziehen.

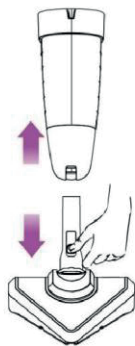

5. ANWENDUNG

- Sie können die folgenden Auswahlen für eine ordnungsgemäße Reinigung vornehmen.
 - Um Teppiche und harte Böden zu saugen, können Sie den dreieckigen Saugaufsatz (8) verwenden.
 - Um Sessel, Betten, Möbel, Regale, Kleidung usw. zu reinigen, können Sie den dreieckigen Saugaufsatz ausstecken und mit dem Gehäusebürsten-Apparat (9) den Saugvorgang durchführen.
 - Sie können den Griff entfernen und bei Bedarf als Handsauger verwenden.
- Stecken Sie den Stecker des Staubsaugers in die Steckdose und schalten Sie das Gerät durch Drücken des Ein-/Ausschalters (3) ein.

6. REINIGUNG UND PFLEGE

- Ziehen Sie vor der Reinigung und Wartung unbedingt den Stecker aus der Steckdose.



Um einen elektrischen Schlag zu vermeiden, stecken Sie das Kabel, den Stecker oder das Gerät nicht in Wasser oder andere Flüssigkeiten.

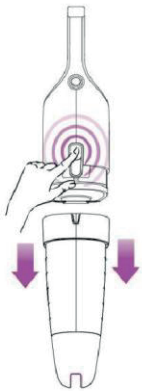

- Reinigen Sie den Staubsauger aus hygienischen Gründen und zur Verlängerung der Lebensdauer Ihres Reinigers nach jedem Gebrauch.
- Um den Staubbehälter von Ihrem Gerät zu entfernen, entfernen Sie den Staubbehälter aus dem Gehäuse, indem Sie die Entriegelung (4) des Staubbehälters drücken, wie in der Abbildung gezeigt.

- Die Reinigung der Filterbaugruppe (5) regelmäßig überprüfen.
- Während Sie den Körper mit einer Hand halten, um die Filterbaugruppe vom Staubsauger zu entfernen, drehen Sie die Filterbaugruppe mit der anderen Hand etwas gegen den Uhrzeigersinn, um sie von der Verriegelungslasche zu lösen.

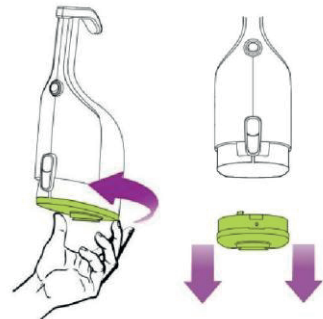



- Um die Filterbaugruppe zu reinigen, öffnen Sie die Abdeckung der Filterbaugruppe, indem Sie sie von der Lasche entfernen. Entfernen Sie den Schwamm und überprüfen Sie die Sauberkeit. Bei Bedarf den Schaumstoff waschen. Stellen Sie sicher, dass er gründlich getrocknet ist, bevor Sie es erneut installieren.



Ihren Staubbehälter können Sie einsetzen, ohne die Filterbaugruppe einzusetzen.

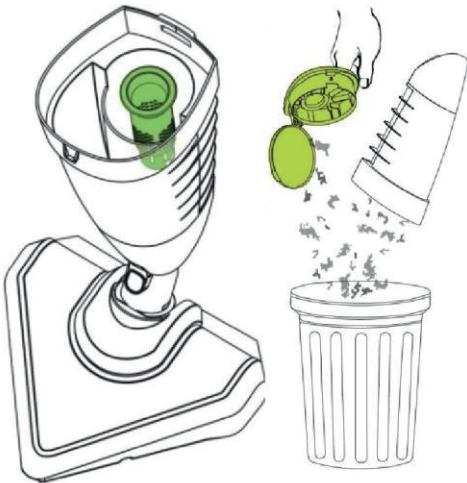

- Leeren Sie den Müll im Behälter. Stellen Sie sicher, dass sich im Ansaugbereich innerhalb des Behälters keine Hindernisse befinden. Bei Verstopfung reinigen.

- Wenn Ihr Gerät nicht funktioniert, überprüfen Sie, ob der Stecker eingesteckt ist. Wenn Ihr Gerät immer noch nicht funktioniert, nachdem Sie den ordnungsgemäßen Einbau der

7. TRANSPORT UND VERSAND

Es ist notwendig, das Gerät mit der Originalverpackung und seinen Fächern oder einem weichen Tuch zu verpacken, das das Gerät schützt. Kunststoffteile können bei unsachgemäßer Verpackung brechen, elektrische Bauteile können beschädigt werden.

ACHTUNG:

Schützen Sie das Gerät und sein Zubehör vor Stößen während des Gebrauchs. Schäden, die durch Stöße und Herunterfallen entstehen, unterliegen nicht der Gewährleistung.

Die Garantie von Produkten, die aufgrund Heiratsgut, Geschenk u.ä. gekauft wurden und nicht benutzt werden, beginnt durch den autorisierten Arnica Servicecenter. Lassen Sie Ihre Garantiebescheinigung ab dem Tag, an dem Sie das Gerät zum ersten Mal benutzen in unserem nächsten autorisierten Servicecenter bestätigen.

Stellen Sie sicher, dass Sie die Garantiebescheinigung zum Zeitpunkt des Verkaufs bei autorisierten Händlern (der Person, bei der Sie Ihr Produkt gekauft haben) bestätigen (Titel Stempel und Verkaufsdatum). Im Falle einer Störung wenden Sie sich bitte an unseren autorisierten Arnica-Servicecenter.

Wenn festgestellt wird, dass die Ware mangelhaft ist hat der Verbraucher das Recht,

gemäß Artikel 11 des Verbraucherschutzgesetzes mit der Nummer 6502 folgendes auszuüben;

- a. Verzicht auf Vertrag,
- b. Rabattforderung vom Verkaufspreis,
- c. Anforderung auf kostenlose Reparatur,
- d. Anforderung zur Nutzung eines seiner Rechte, bezüglich der Ersetzung durch einen makellosen Verkauf.

Der Verbraucher kann im Fall von Streitigkeiten bezüglich der Nutzung von seinen Rechten aus der Garantie, sich an das Schiedsgericht oder dem Verbrauchergericht, das sich am Standort oder am Ort, wo die Verbrauchertransaktion getätigt wurde, wenden.

Wenn vom Verkäufer kein **Garantiedokument zur Verfügung gestellt wird**, kann der Verbraucher diese bei der Generaldirektion für Verbraucherschutz und Marktüberwachung des Zoll- und Handelsministeriums beantragen.



Die rechtliche Lebensdauer Ihres Geräts beträgt 7 Jahre.

HERSTELLER / IMPORTEUR:

SENUR ELEKTRİK MOTORLARI SAN. VE TİC. A.Ş.

Cihangir Mah. Dolum Tesisleri Cad. Şehit Piyade Er Yavuz

Bahar Sok. No :7 34310 Avcılar/İSTANBUL

Telefon: (0212) 422 13 30

Fax: (0212)422 09 29

Herkunft : Türkei

ИНСТРУКЦИЯ ПО ЭКСПЛУАТАЦИИ

Спасибо, что остановили выбор на нашем изделии. После прочтения настоящей инструкции по эксплуатации вы убедитесь, что все очень просто. Надеемся, вам это понравится.

1. ПРАВИЛА БЕЗОПАСНОСТИ

- Перед использованием устройства внимательно прочитайте инструкцию по эксплуатации.
 - **Прибор не приспособлен для использования людьми (включая детей) с физическим, сенсорным или умственным недугом, а также теми, кто не обладает достаточными знаниями и опытом по его использованию, за исключением случаев, когда они используют прибор под особым присмотром и под руководством лиц, ответственных за их безопасность.**
 - **Присматривайте за детьми и не допускайте игр с устройством.**
 - Перед включением устройства в сеть убедитесь в том, что напряжение, указанное на заводской бирке, соответствует напряжению в местной электросети.
 - Перед перемещением, чисткой или техническим обслуживанием устройства выключите его из сети.
 - Не тяните за провод устройства для того, чтобы отключить его от сети.
 - Избегайте сдавливания, излишнего натяжения провода или соприкосновения с острыми краями предметов.
- Не используйте прибор в случае повреждения провода или штепсельной вилки. По вопросам замены или ремонта провода или штепсельной вилки обратитесь в ближайший авторизованный сервисный центр.
 - Не оставляйте включенное устройство без присмотра. Храните вне зоны доступа детей, людей с ограниченными возможностями и очень пожилых людей.
 - Будьте особенно осторожны при уборке ступеней.
 - Не используйте устройство при наличии повреждений.
 - Не направляйте всасывающее отверстие на людей и животных.
 - Не погружайте устройство в воду и не лейте воду на него.
 - Кислоты, ацетон и растворители вызывают повреждение и коррозию устройства. Не используйте эти средства для чистки или протирания устройства.
 - Используйте только оригинальные части и принадлежности устройства.
 - По вопросам ремонта или приобретения запасных частей обращайтесь в ближайший авторизованный сервисный центр.
- ВНИМАНИЕ: не используйте прибор для сбора горючих жидкостей, таких как бензин, растворитель, спирт и т.п., или предметов, смоченных такими жидкостями, а также пыли и жидкостей, температура которых превышает 60°C, веществ, которые могут вызвать риск возникновения пожара, отходов, опасных для вашего здоровья.**

ВНИМАНИЕ: Приобретенный вами прибор предназначен для использования в быту. Не используйте его в коммерческих целях или на предприятии.

2. ОПИСАНИЕ УСТРОЙСТВА

1. Пластиковая ручка
2. Кнопка блокировки ручки
3. Кнопка вкл/выкл
4. Защелка колбы для мусора
5. Фильтр
6. Колба для сбора мусора
7. Кнопка удаления насадки
8. Треугольная насадка
9. Щетка на корпусе
10. Крюк для сетевого кабеля
11. Завихритель воздуха

3. ТЕХНИЧЕСКАЯ СПЕЦИФИКАЦИЯ

Напряжение 230 В, 50 Гц

Мощность

Тур 154 KLIK KLAК: 230V, 50Hz, 600W

Тур: 154A KLIK KLAК: 230V, 50Hz, 850W

Тур: 154B KLIK KLAК: 230V, 50Hz, 1000W

Изоляционный класс 2

Длина провода 6 м

• ПОДГОТОВКА К ИСПОЛЬЗОВАНИЮ

ВНИМАНИЕ:

Перед подготовкой к использованию отключите устройство от сети.

Подготовка к использованию:

- Вставьте ручку(1) в корпус до щелчка.
- Одной рукой, удерживая корпус пылесоса, можно легко снять ручку, нажав другой рукой кнопку блокировки ручки(2).

Установка и снятие треугольной насадки на корпус

- Вставьте треугольную насадку (8) во всасывающее отверстие пылесоса
- Для снятия насадки нажмите кнопку удаления насадки (7).

5. ИСПОЛЬЗОВАНИЕ ПЫЛЕСОСА

Используйте соответствующий аксессуар для различных целей уборки.

- Для ковров, коврикков и твердых полов следует использовать треугольную насадку (8).
- Для диванов, кроватей, мебели, полков, одежды и т. д. удалите треугольную насадку и используйте пылесос без насадки. (9)

Для удобства можно использовать пылесос без ручки(2).

6. ЧИСТКА И ТЕХНИЧЕСКОЕ ОБСЛУЖИВАНИЕ ПЫЛЕСОСА

- Перед проведением работ по чистке или техническому обслуживанию устройства убедитесь в том, что пылесос отключен от сети.
- Не погружайте штепсельную вилку, провод и само устройство в воду или иную жидкость, так как это может вызвать электрический шок.
- Из гигиенических соображений чистите свой пылесос после каждого использования, это продлит срок его службы.
- Регулярно проверяйте чистоту HEPA - фильтра. В случае необходимости его можно промыть теплой водой.
- В качестве гарантии эффективной уборки и продления срока службы устройства необходимо использовать только оригинальные принадлежности и запасные части. По вопросам ремонта или приобретения запасных частей обращайтесь в ближайший авторизованный сервисный центр.

Модель:

Arnica KLIK KLAК

Сделано в Турции

Завод изготовитель:

СЕНУР Электрик Моторлари, Явуз Бахар Сок. № 7
Бешикташ 34310 Стамбул-Турция

Импортер в России:

ООО "РМС ТРЕЙД", г. Санкт-Петербург, ИНН 7805627439



Гарантийный талон

Срок гарантийного обслуживания для изделий марки «Arnica» указан на сайте официального представителя: arnica-home.ru/warranty

1. Гарантийные обязательства вступают в силу с даты приобретения и действуют в соответствии с гарантийными условиями перечисленными ниже.
2. В течение периода гарантийного обслуживания, клиенту на территории Российской Федерации гарантируется ремонт любых недостатков, которые могут возникнуть во время использования изделий из-за некачественного материала или производственных дефектов.
3. Случаи, когда гарантия не распространяется:

Повреждения, вызванные подключением к неподходящему источнику питания или сбоями в электросети.

Повреждения, вызванные воздействием химических веществ. Изменения цвета прибора - пожелтение, загрязнения и так далее.

Неисправности, появившиеся в результате воздействия внешних факторов, например влажности или температуры, а также в результате неправильной эксплуатации прибора.

Повреждения или дефекты, вызванные транспортировкой, если изделие перевозится покупателем.

При обнаружении следов проникновения в устройство, а также ремонта в не авторизированном сервисе.

При механических повреждениях (сколы, вмятины, трещины) Выхода из строя изделия из-за попадания внутрь его инородных предметов (гвоздей, монет, косточек, шпилек, бытовых насекомых и т.п.)

При обнаружении неисправностей, возникших в результате использования нестандартных расходных материалов или деталей (насадки, шланги, фильтры и т.п.).

Если прибор, предназначенный для использования в домашних (бытовых) условиях, используют в профессиональной деятельности с целью получения прибыли, производственных и других целях, не соответствующих настоящему назначению прибора.

Во всех остальных случаях, когда недостатки прибора выявились в результате не соблюдения инструкции по эксплуатации покупателем, или недостатки появились по вине третьих лиц, или действий непреодолимой силы.

Гарантия не распространяется на части подверженные естественному износу, такие как: лампы, фильтры, аккумуляторы, предохранители, внешние блоки питания и зарядные устройства, соединительные кабели, крышки, шланги, трубки, щетки, насадки, ремешки.

4. Гарантия может быть прекращена, если:

Устройство было отремонтировано в не авторизированном сервисном центре или физическим лицом.

Устройство было намеренно повреждено.

5. Гарантийный талон является недействительным если не предоставлен кассовый чек или другие, доказывающие приобретение прибора у официального дилера, документы.

6. Изготовитель не несет ответственности за несчастные случаи, травмы людей, или животных, порчи имущества, произошедшие в результате неправильной эксплуатации приборов. Так же в случае незнания или несоблюдения инструкции по эксплуатации.

Модель _____

Серийный номер _____

Дата продажи _____

Подпись продавца _____

GARANTİ BELGESİ

Satin almış olduğunuz cihaz, 28.11.2013 tarihli, 28835 sayılı Resmi Gazetede yayımlanan ve 28.05.2014 tarihinde yürürlüğe giren 6502 sayılı Tüketicinin Korunması Hakkında Kanununun 56 ncı maddesi uyarınca, Senur Elektrik Motorları San. ve Tic. A.Ş. tarafından garanti altına alınmıştır. Bu cihazı kullanırken aşağıdaki şartları göz önünde bulundurmanız, cihazınızın garanti kapsamında kalmasını sağlar.

GARANTİ ŞARTLARI

1. Garanti süresi, malın teslim tarihinden itibaren başlar ve 3 yıldır.
2. Malın bütün parçaları dahil olmak üzere tamamı garanti kapsamındadır.
3. Malın ayıplı olduğunun anlaşılması durumunda tüketici, 6502 sayılı Tüketicinin Korunması Hakkında Kanununun 11 inci maddesinde yer alan;
 - a. Sözleşmeden dönme,
 - b. Satış bedelinden indirim isteme,
 - c. Ücretsiz onarılmasını isteme,
 - d. Satılanın ayıpsız bir misli ile değiştirilmesini isteme,
 haklarından birini kullanabilir.
4. Tüketicinin bu haklardan ücretsiz onarım hakkını seçmesi durumunda satıcı; işçilik masrafı, değiştirilen parça bedeli ya da başka herhangi bir ad altında hiçbir ücret talep etmeksizin malın onarımını yapmak veya yaptırmakla yükümlüdür. Tüketici ücretsiz onarım hakkını üretici veya ithalatçıya karşı da kullanabilir. Satıcı, üretici ve ithalatçı tüketicinin bu hakkını kullanmasından müteselsilen sorumludur.
5. Tüketicinin, ücretsiz onarım hakkını kullanması halinde malın;
 - * Garanti süresi içinde tekrar arızalanması,
 - * Tamiri için gereken azami sürenin aşılması,
 - * Tamirinin mümkün olmadığının, yetkili servis istasyonu, satıcı, üretici veya ithalatçı tarafından bir raporla belirlenmesi durumlarında; tüketici malın bedel iadesini, ayni oranında bedel indirimini veya imkân varsa malın ayıpsız misli ile değiştirilmesini satıcıdan talep edebilir. Satıcı, tüketicinin talebini reddedemez. Bu talebin yerine getirilmemesi durumunda satıcı, üretici ve ithalatçı müteselsilen sorumludur.
6. Malın tamir süresi 20 iş gününü, binek otomobil ve kamyonetler için ise 30 iş gününü geçemez. Bu süre, garanti süresi içerisinde mala ilişkin arızanın yetkili servis istasyonuna veya satıcıya bildirim tarihi, garanti süresi dışında ise malın yetkili servis istasyonuna teslim tarihinden itibaren başlar. Malın arızasının 10 iş günü içerisinde giderilememesi halinde, üretici veya ithalatçı; malın tamiri tamamlanmaya kadar, benzer özelliklere sahip başka bir malı tüketicinin kullanımına tahsis etmek zorundadır. Malın garanti süresi içerisinde arızalanması durumunda, tamirde geçen süre garanti süresine eklenir.
7. Malın kullanma kılavuzunda yer alan hususlara aykırı kullanılmasıyla kaynaklanan arızalar garanti kapsamı dışındadır.
8. Tüketici, garantiden doğan haklarının kullanılmasına ile ilgili olarak çıkabilecek uyuşmazlıklarda yerleşim yerinin bulunduğu veya tüketici işleminin yapıldığı yerdeki Tüketici Hakem Heyetine veya Tüketici Mahkemesine başvurabilir.

İMALATÇI / İTHALATÇI FİRMA :

Ünvanı : SENUR ELEKTRİK MOTORLARI SAN. VE TİC. A.Ş.
 Merkez Adresi : Cihangir Mah. Dolum Tesisleri Cad., Şehit Piyade Er Yavuz Bahar Sk.
 No:7 34310 Avcılar / İSTANBUL
 Telefon : (0212) 422 19 10 / 4 Hat - (0212) 422 13 30 / 5 Hat
 Faks : (0212) 422 09 29

FİRMA YETKİLİSİNİN

İmzası - Kaşesi :

ELEKTRİK MOTORLARI
Senur
 SANAYİ VE TİCARET A.Ş.

MALIN
 Cinsi : Elektrikli Süpürge
 Markası : ARNICA
 Modeli : KLİK KLAK
 Menşei : Türkiye
 Teslim Tarihi ve Yeri :

SATICI FİRMANIN

Ünvanı :
 Adresi :
 Telefon :
 Faks :
 Fatura Tarih ve No :

Ürün Kodu / Haftası / Seri No

arnica™

Tarih / İmza / Kaşe

Garanti Süresi: 3 Yıl Azami Tamir Süresi: 20 iş günü

www.arnica.com.tr